

Bettio
zanzariere *flyscreens*

ESTETIKA®



*La Zanzariera
Anticimice*

ESTETIKA®

NUOVA TECNOLOGIA PER LA FINESTRA

DISPONIBILE ANCHE IN VERSIONE
AD INCASSO E MOTORIZZATA A
BATTERIA RICARICABILE

ADDIO ALLE CIMICI PER SEMPRE!

Nuova tecnologia
collaudata Anticimice

Regolazione automatica
dei fuori squadra

Installazione sicura, rapida
e anche senza viti

Nuovo design a
cornice piena

Nappino a scomparsa
regolabile

Spazzolino retrattile a
scomparsa totale

Sistema di
aggancio-sgancio
CLIC-CLAK® di
nuova generazione

Guide telescopiche
e autoregistrabili

ADDIO ALLE CIMICI!!

Le cimici invadono la vostra casa? Bettio ha finalmente la risposta per voi! Nuovissimi accorgimenti tecnologici frutto di una lunga ricerca e innumerevoli test di collaudo rendono Estetika® un'autentica barriera contro questi fastidiosissimi insetti. Ma non solo. L'installazione è semplice e veloce e può essere eseguita anche senza ausilio di viti. Inoltre, profili di nuova concezione garantiscono una finitura "a cornice piena" di alto valore estetico, ulteriormente accentuata da spazzolini e nappino che "spariscono" all'interno dei profili in alluminio. Guide telescopiche auto-registrabili e il famoso Clic-clak® Bettio in una nuova e aggiornata versione completano l'offerta tecnica di Estetika® e ne fanno una zanzariera di massima avanguardia.



FOCUS PRINCIPALI

**Tecnologia
Brevettata**

TECNOLOGIA ANTICIMICE

Profili e plastiche sono stati studiati per offrire una efficace barriera contro le fastidiose cimici, insetti che si introducono agevolmente all'interno delle abitazioni. Estetika® è stata progettata in modo da eliminare tutte le possibili vie di introduzione, lasciando gli intrusori all'esterno.

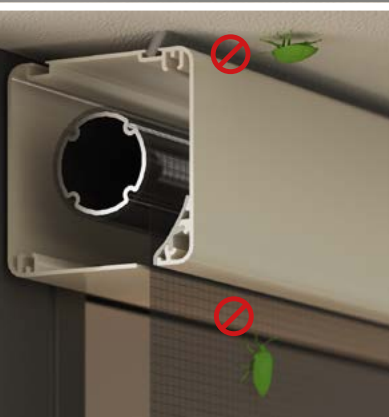

DESIGN A CORNICE PIENA

Linee essenziali e pulite combinate alla guida larga quanto il cassonetto per garantire una perfetta finitura estetica "a cornice piena" perimetralmente al foro: la guida larga elimina l'antiestetica intercapedine che solitamente si crea tra guida e serramento, vano che risulta spesso anche ostico durante le operazioni di pulizia.



GUIDE TELESCOPICHE AUTOREGISTRABILI

Grazie ai suoi profili telescopici e allo spazzolino superiore di serie, Estetika® si adatta anche ai vani più irregolari senza l'aggiunta di spessori, silicone o guarnizioni varie.

Le guide si adattano e autoregolano agevolmente ogni qual volta si abbassa la barra maniglia.

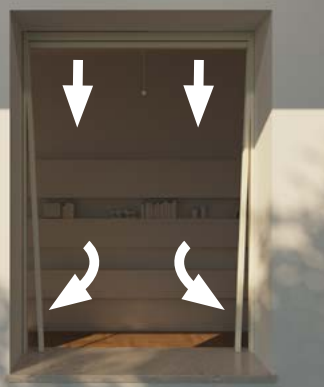

INSTALLAZIONE SENZA VITI (tra serramento e scuro/avvolgibile)

Installazione in foro anche senza viti grazie alla combinazione di gruppo di spinta e biadesivo forniti in dotazione. Con questo sistema è possibile correggere dei fuori squadra fino a 10 mm.



RETE NERA VELUM

Evoluzione della classica rete, più resistente e performante. Protegge dai danni provocati dai raggi solari grazie ad un leggero effetto ombreggiante che le conferisce un gtot di 0,34 se posizionata all'esterno di un vetro C, il che fa diventare la tua zanzariera una protezione solare e quindi rientra nelle detrazioni per la riqualificazione energetica degli edifici.

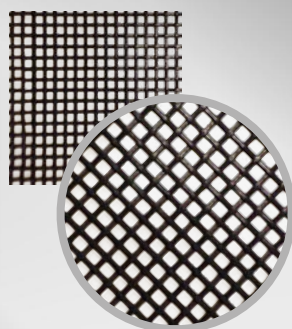

FRIZIONE DI SICUREZZA (solo per versione a molla)

La frizione di sicurezza è un meccanismo frenante che accompagna dolcemente la risalita della barra maniglia e, in caso di perdita accidentale dell'impugnatura, impedisce di provocare danni anche gravi alle persone.



RESISTENZA AL VENTO

Classe 6 con ANIMA21®, il sistema antivento brevettato per rendere le zanzariere iper resistenti. ANIMA21® unisce estetica e funzionalità in modo intelligente, perché resiste alle pressioni ma permette il rientro automatico della rete garantendone la tenuta e il funzionamento.

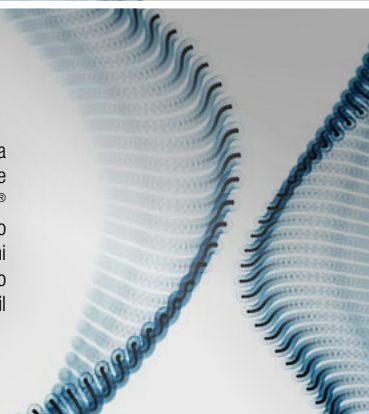

MOTORE A BATTERIA RICARICABILE (solo per versione motorizzata)

La batteria ricaricabile permette di installare Estetika® Motorizzata anche dove non è previsto l'impianto elettrico. La batteria agli ioni di litio garantisce di poter movimentare la zanzariera per giorni prima di dover essere ricaricata grazie all'apposito connettore di ricarica magnetico accessibile senza dover smontare la zanzariera.



ESTETIKA®

NUOVA TECNOLOGIA PER LA FINESTRA



Tecnologia
Brevettata



MISURE MASSIME

Versione a molla: 2000x2700 mm e 2500x1800 mm
Versione motorizzata: 2700x2700 mm

INGOMBRO TOTALE

50 mm

REGOLAZIONI

Compensazione in altezza: +10 mm
Compensazione in larghezza: -4/+10 mm senza biadesivo; +14 mm con biadesivo

TIPOLOGIA DI RETE

Estetika® ed Estetika® Motorizzata sono disponibili con rete grigia, nera e Velum nera, la rete di nuova concezione, molto resistente e performante, che offre protezione contro i raggi solari grazie a un leggero effetto ombreggiante.

OSCURANTI E FILTRANTI

La versione con tessuto oscurante o filtrante consente di controllare e regolare alla perfezione la quantità di luce che penetra all'interno della stanza.

ABBINAMENTO CONSIGLIATO

Neoscenica® la nuova zanzariera laterale senza barriere per porte. Neoscenica® ha un design essenziale, è efficace contro le cimici ed è resistente al vento e agli urti grazie ad ANIMA21®.

CARATTERISTICHE TECNICHE

Cassonetto e barra maniglia

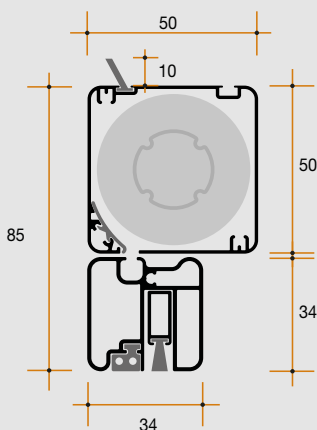

Guida telescopica Estetika®

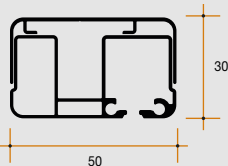

Guida telescopica Estetika® Motorizzata

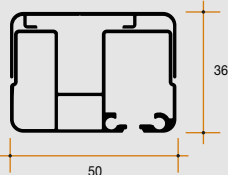

COLORI ALLUMINIO

RAL 9010 opaco-lucido*	RAL 1013 opaco-lucido*	RAL 9001 opaco-lucido*	NEW 2023 ARGENTO ossidato spazzolato	ARGENTO vernicato	RAL 7001 opaco	RAL 7016 opaco	GRIGIO Michelangelo	RAL 9005 opaco
BRONZO vernicato	TESTA DI MORO 2001 opaco	RAL 8017 opaco	MARRONE Michelangelo	ELOX 2000 opaco	RAL 6005 opaco	VERDE Michelangelo		
IROKO	DOUGLAS	PINO	RENOLIT chiaro	CILIEGIO	RENOLIT scuro	ROVERE	NOCE	ACACIA

* Colorazione standard se non diversamente specificato sull'ordine.

Le colorazioni Bronzo, Ral 9001, Ral 9010 e Ral 1013 prevedono alcuni accessori in tinta, le altre colorazioni prevedono accessori di colore grigio. Il colore degli accessori nelle colorazioni speciali è a discrezione dell'Azienda.

IL TUO RIVENDITORE DI FIDUCIA



Per ulteriori informazioni
consultare il catalogo Bettio

Bettio
zanzariere *flyscreens*

Via dell'Artigianato, 9 – 30020 Marcon Venezia Italia
Tel +39 041 5950633 Fax+39 041 5950635
info@bettio.it
www.bettio.it